

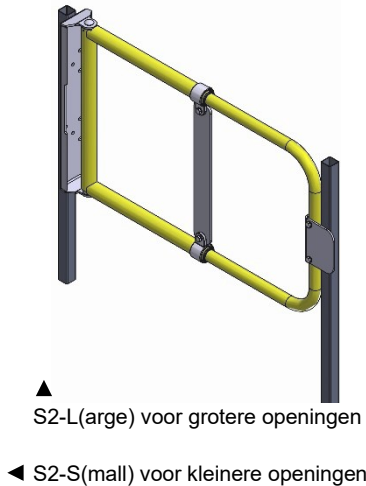

universeel veiligheidshekje S2

beveiligt openingen en doorgangen in hekwerken

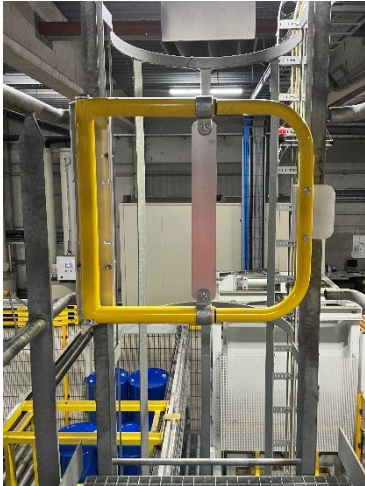

Valgevaar bij openingen in hekwerken

Zowel op vloerniveau als op hoogte zijn er talloze onderbrekingen in hekwerken die een gevaarlijke situatie creëren. Denk hierbij aan openingen in hekwerken bij werk- en loopvloeren, kelders, machines, trappen, bordessen, kooiladders, kranen etc.

Dé oplossing: het universele veiligheidshekje S2

Met het universele zelfsluitende veiligheidshekje S2 van Engiflow sluit u elke opening veilig af. De unit is telescopisch uitgevoerd en zo eenvoudig op de gewenste lengte af te stellen. Het ingebouwde veermechanisme zorgt voor het gegarandeerd sluiten van het hekje.

Robuust en snel te monteren

De safety gate S2 is zeer robuust en ontwikkeld voor industrieel gebruik. Het klaphekje wordt gebruiksklaar en optioneel inclusief montageset geleverd. Hiermee kan de S2 snel en eenvoudig gemonteerd worden op een hekwerk met ronde of vierkante balusters. De unit is ook direct te bevestigen op een muur.

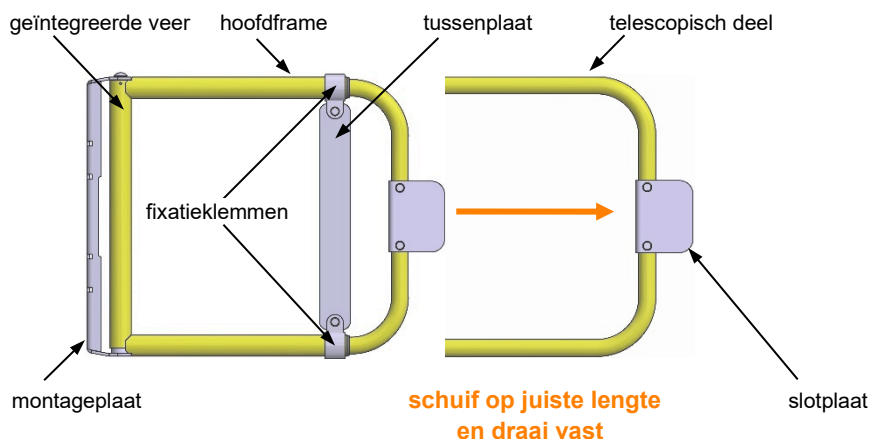

voordelen veiligheidshekje S2

1. traploos instelbare lengte
2. sluit automatisch
3. geheel gebruiksklaar geleverd
4. eenvoudige installatie

2 varianten

- S2-S(mall) voor kleinere openingen: van 350 tot 780 mm, bv kooiladder
- S2-L(arge) voor grotere openingen: van 510 tot 1.100 mm, bv toegangstrap

kenmerken

- geen zagen, slijpen of boren
- voor intensief industrieel gebruik
- haaks en evenwijdig te monteren
- zowel links- als rechtsdraaiend
- voldoet aan NEN-EN-ISO-14122-3: 2016 7.4.1 a, b, c, d
- onderhoudsvrij

uitvoering

- materiaal aluminium /rvs
- buisprofiel poedercoating RAL 1023
- optionele montageset voor
 - en □ balusters

installatie in maar een paar stappen

1. bepaal draairichting
2. bepaal haakse of evenwijdige montage
3. monteer veiligheidshekje
4. monteer slotplaat
5. schuif op juiste lengte en draai vast

Montageconfiguraties

1 montageplaat haaks op leuning | slotplaat naar binnen gericht

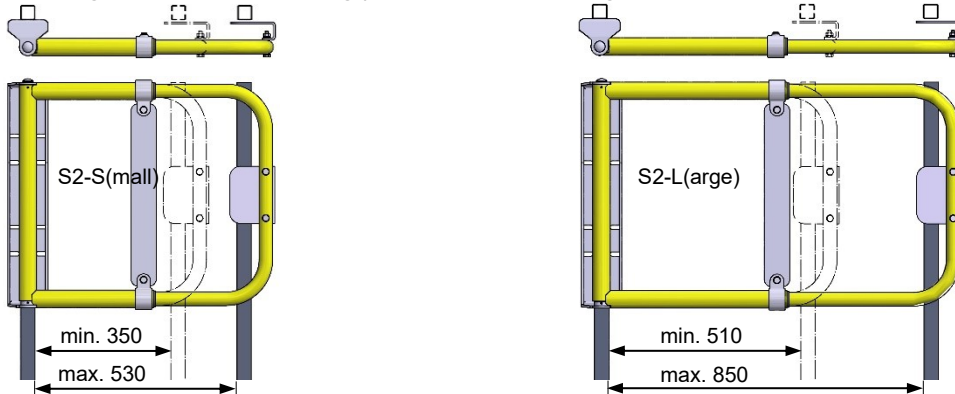

2 montageplaat haaks op leuning | slotplaat naar buiten gericht

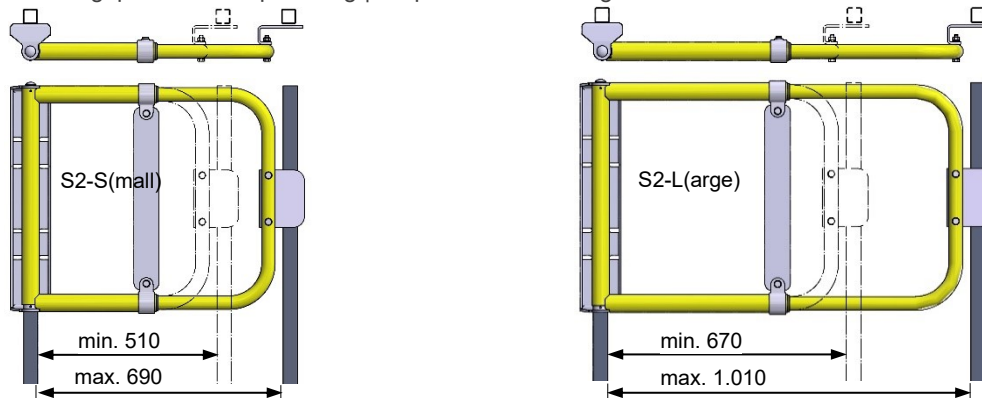

3 montageplaat evenwijdig aan leuning | slotplaat naar buiten gericht

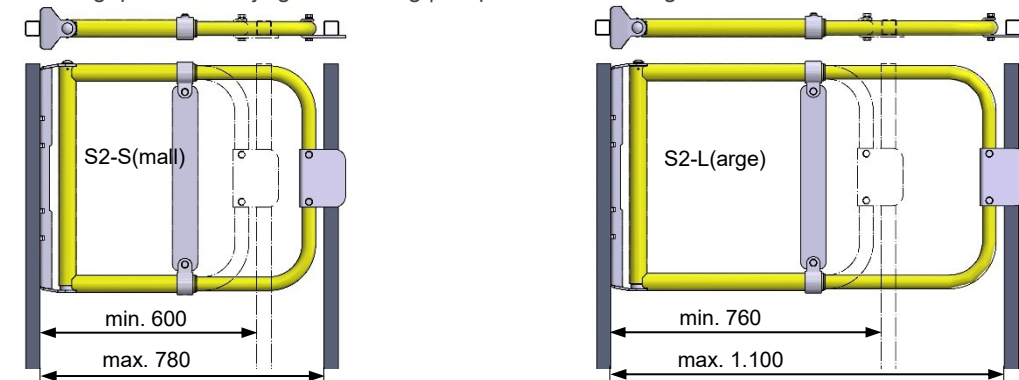

Hoofdafmetingen

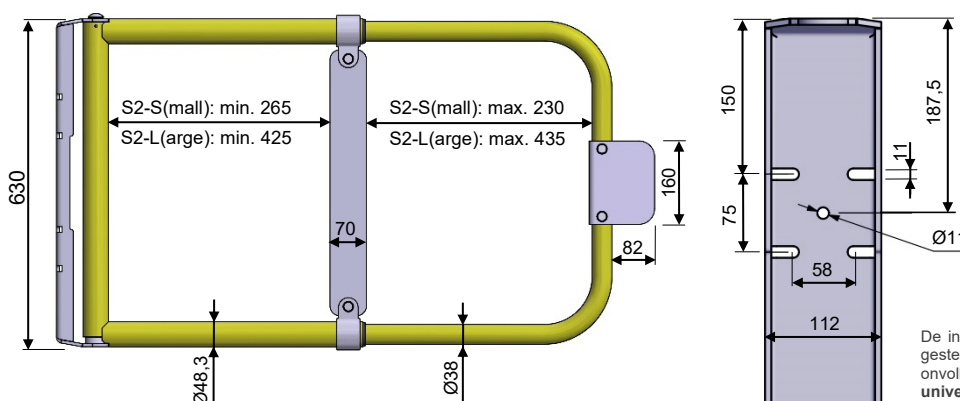

Montagesets (optioneel)

- 1) 2x pijpbeugel \varnothing d_{\max} 48 mm
- 2) 2x pijpbeugel \square b_{\max} 58 mm
M10 staal elektrolytisch verzinkt
inclusief moeren en sluitingen

Verpakking

kartonnen doos
afm. 72x67x13 cm
bruto gewicht 12,0 kg
netto gewicht 11,0 kg

De inhoud van deze datasheet is met de grootste zorg samengesteld. Engiflow is echter niet verantwoordelijk voor enige fout of onvolkomenheid. Technische modificaties voorbehouden.
universeel veiligheidsheske S2 - 2406ne